

LAF-C LAF-CA

Systeme d'intercom à haut-parleurs avec poste d'intercom principal LAF-C

LAF-20C LAF-40C
LAF-20CA LAF-40CA

Type F

- INSTRUCTIONS -

Le système à console principale LAF-C est un système de type mains libres, à haut-parleurs et à circuit vocal simple. Plusieurs postes principaux peuvent être utilisés avec une grande variété de modèles de postes secondaires pour créer un système de communication personnalisé selon les besoins de l'utilisateur. Les postes principaux sont offerts pour 20 ou 40 postes secondaires avec ou sans combiné. Pour une capacité accrue, des ensembles d'ajout de 20 ou 40 postes sont offerts. N'importe quel poste secondaire des séries " LE " ou " LS " peut être utilisé.

Les fonctions Appel général et Musique de fond sont optionnelles et exigent de l'équipement additionnelles (BG-10C et PS-1225UL).

1 NOMS ET CARACTÉRISTIQUES

LAF-20CA (illustré)

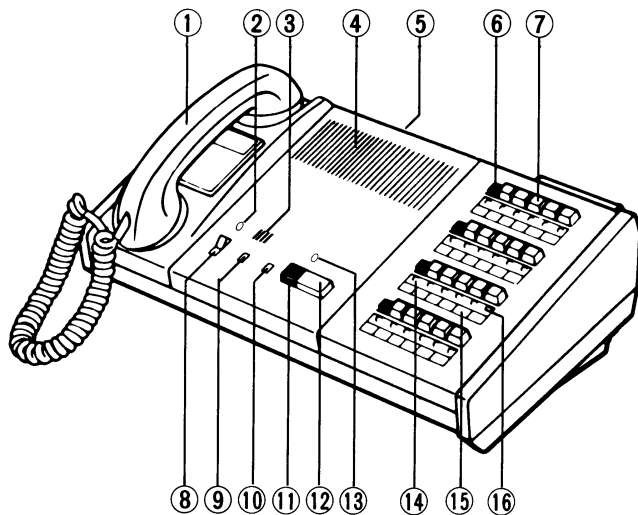

NOMS ET CARACTÉRISTIQUES :

1. Combiné
2. Indicateur d'alimentation
3. Microphone
4. Haut-parleur
5. Bornier
6. Bouton de désactivation
7. Boutons de sélection
8. Commutateur d'alimentation
9. Commande du volume de la voix
10. Commande du volume de la tonalité d'appel
11. Bouton d'appel général
12. Bouton PARLER
13. DEL " Occupé "
14. DEL désactivé
15. Carton d'identification
16. DEL du sélecteur de poste

CARACTÉRISTIQUES :

- Un poste principal ou plusieurs postes principaux
- Poste principal durable de qualité commerciale pour usage intense
- Postes principaux offerts avec ou sans combiné
- Un circuit vocal; commande de type *Appuyer pour parler* ou combiné au poste principal et mains libres sur les postes secondaires
- Choix d'une grande variété de postes secondaires
- Montage en surface ou encastré avec ou sans communication privée (LE-A, LE-AN, LE-B, LE-BN)
- Postes secondaires résistant aux intempéries (LE-D, LE-DA, LE-DL)
- Postes secondaires résistant au vandalisme (boîtes LS-NVP/B ou SBX-NVP pour installation en surface)
- Appel sélectif aux postes secondaires et appel de poste principal à poste principal
- Les appels des postes secondaires sont annoncés par une tonalité et une DEL qui demeure allumée pendant environ 20 secondes
- Fonction d'appel général en option (équipement additionnel requis) permettant d'appeler tous les postes simultanément
- L'équipement utilisé pour l'appel général permet également de faire entendre de la musique de fond aux postes principaux et secondaires
- Le poste principal peut être monté sur table ou au mur. Le LAF-20CA peut être monté en armoire à l'aide de l'ensemble RMK-01.
- Le LAF-20C peut être monté en armoire à l'aide de l'ensemble RMK-03.
- Des sélecteurs de 20 et 40 boutons d'appel LA-40AS sont offerts (montage en armoire avec l'ensemble de RMK-02).

2 COMPOSANTS ET CÂBLAGE

Composants individuel du système :

LAF-20C	Poste principal à 20 boutons d'appel
LAF-20CA	Poste principal à 20 boutons d'appel avec combiné
LAF-40C	Poste principal à 40 boutons d'appel
LAF-40CA	Poste principal à 40 boutons d'appel avec combiné
LA-20AS	Ajout de 20 boutons d'appel
LA-40AS	Ajout de 40 boutons d'appel
PS-1225UL	Bloc d'alimentation de 12 Vcc, 2,5 A. Un par système ou un par BG-10C lorsque les fonctions Appel général et Musique de fond sont utilisées (alimente également le système d'intercom)
Série LE	Tout poste secondaire avec le préfixe " LE- "
LS-NVP/B	Poste secondaire résistant au vandalisme pour le système LAF-C/CA
SBX-NVP	Boîtier d'installation en surface pour le LS-NVP
SA-1	Parasurtenseur (1 par 2 fils à protéger)

Bornier du LAF-20C/CA

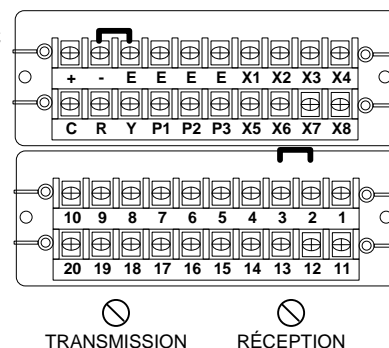

BORNES DU LAF-C :

+	Côté positif de la tension de 12 Vcc
-	Côté négatif de la tension de 12 Vcc
1-40	Numéros de postes; permet d'établir la communication avec les autres postes (principaux ou secondaires)
C	" CALL "; permet de recevoir les appels d'un autre poste principal
E	Communication commune
R	Commande de la DEL " Occupé "
Y	Commande prioritaire au poste en cours d'utilisation lors d'un appel général (9 Vcc lorsque le système en en mode Appel général)
P1	Commande d'activation Appel général (10 Vcc lorsque l'appel général est activé)
P2, P3	Sortie audio pour le déclenchement de l'appel général (Voix transmise du poste principal d'où provient l'appel général)
X1-X8	Connexion pour le module de sélecteurs additionnels (Type E) Retirez le cavalier X2/X3 lorsqu'un module de sélecteurs additionnels est utilisé.

CAVALIERS :

Dans un système avec plus d'un poste principal, retirez le cavalier entre les bornes " E " et " - " sur le poste principal et les postes secondaires.

Lorsqu'un module de sélecteurs additionnels est utilisé, retirez le cavalier X2/X3

COMMANDES INTERNES :

VOL. TONALITÉ D'APPEL : La commande SW4 située à l'intérieur de l'unité sous le panneau d'interrupteurs permet de régler le volume de la tonalité d'appel. Par défaut, le volume est réglé au maximum.

SENSIBILITÉ DE L'ACTIVATION VOCALE : Le potentiomètre se trouve à l'intérieur de l'unité derrière le combiné. Permet de régler la sensibilité du circuit " VOX ".

INTERRUPTEUR SW5 : Par défaut, l'interrupteur est réglé à la position " A "; ainsi, la tonalité d'appel est coupée lorsque le système est occupé. La position " B " permet d'entendre la tonalité d'appel lorsque le système est occupé.

CÂBLAGE ET INSTALLATION :

Avant l'installation :

- Assurez-vous de disposer de la ou des sources d'alimentation et de l'équipement compatibles nécessaires.
- Les fonctions Appel général et Musique de fond sont optionnelles et exigent de l'équipement additionnel. Reportez-vous à la note ci-dessous.
- Prévoyez votre système à l'avance (assignez les numéros de tous les postes secondaires).
- Il est fortement recommandé de protéger le système d'intercom contre les surtensions. Ajoutez un parasurtenseur SA-1 pour le bloc d'alimentation et un pour chaque paire de fils raccordés au poste principal. Reportez-vous au schéma de la page 3.

Câble :

- L'utilisation de câble blindé est recommandée. Utilisez le calibre approprié à la longueur du parcours de câble.
- Du câble à conducteurs multiples doit être utilisé entre les postes principaux. Si plus d'un câble est utilisé pour raccorder les postes principaux, les fils raccordés aux bornes " E " et " C " doivent provenir du même câble. Si nécessaire, utilisez différents câbles pour plusieurs fils " E ".

Méthode de câblage :

- Passez les câbles d'intercom à au moins 20 pouces de tout câblage CA, lampe fluorescente, gradateur d'éclairage et de tout autre appareil électrique ou électronique. Le câble peut croiser des fils CA à un angle de 90 degrés.
- Les postes secondaires peuvent être reliés directement au poste principal ou être câblés en série. S'ils sont câblés en série, prévoyez 2 fils communs et un fil par poste sur la boucle.
- Dans un SYSTÈME AVEC UN SEUL POSTE PRINCIPAL : Les postes secondaires peuvent être raccordés avec 2 conducteurs reliés directement au poste principal. Le cavalier entre les bornes " E " et " - " doit être présent sur tous les postes secondaires et le poste principal.

Emplacement de l'intercom :

- N'installez pas d'intercom près de commutateurs ou de gradateurs d'éclairage ou de tout autre appareil électrique mural.
- Afin de prévenir la rétroaction, n'installez pas de postes secondaires dos à dos sur un mur commun.
- Pour les fonctions Appel général et Musique de fond, un adaptateur BG-10C et un bloc d'alimentation PS-1225UL sont requis pour chaque groupe de 11 postes. Cet équipement doit être installé dans une pièce réservée à l'équipement ou dans une armoire. Un condensateur (NP-25V) est requis pour chaque poste secondaire du système. Pour l'installation, reportez-vous au schéma de la page 5.

3 SCHÉMAS DE CÂBLAGE

3a. UN POSTE PRINCIPAL SANS APPEL GÉNÉRAL

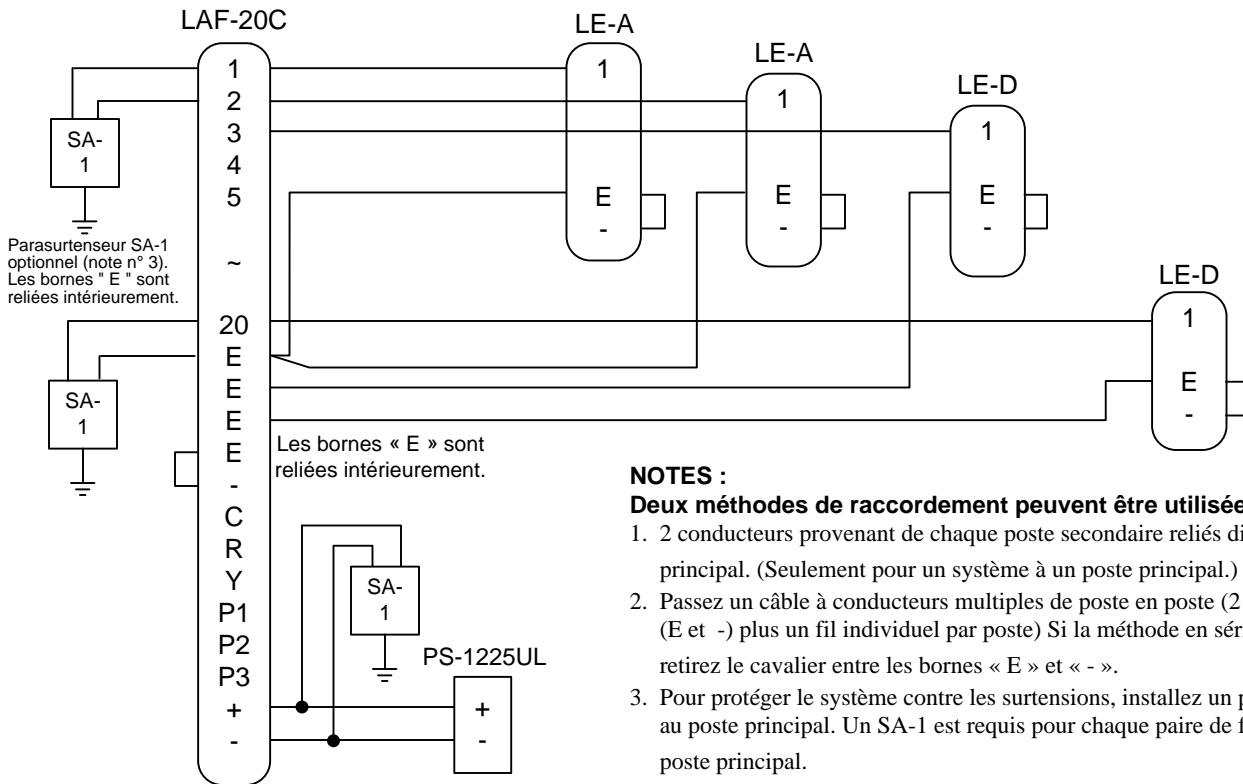

3b. SYSTÈME À DEUX POSTES PRINCIPAUX AVEC COMMUNICATION ENTRE EUX

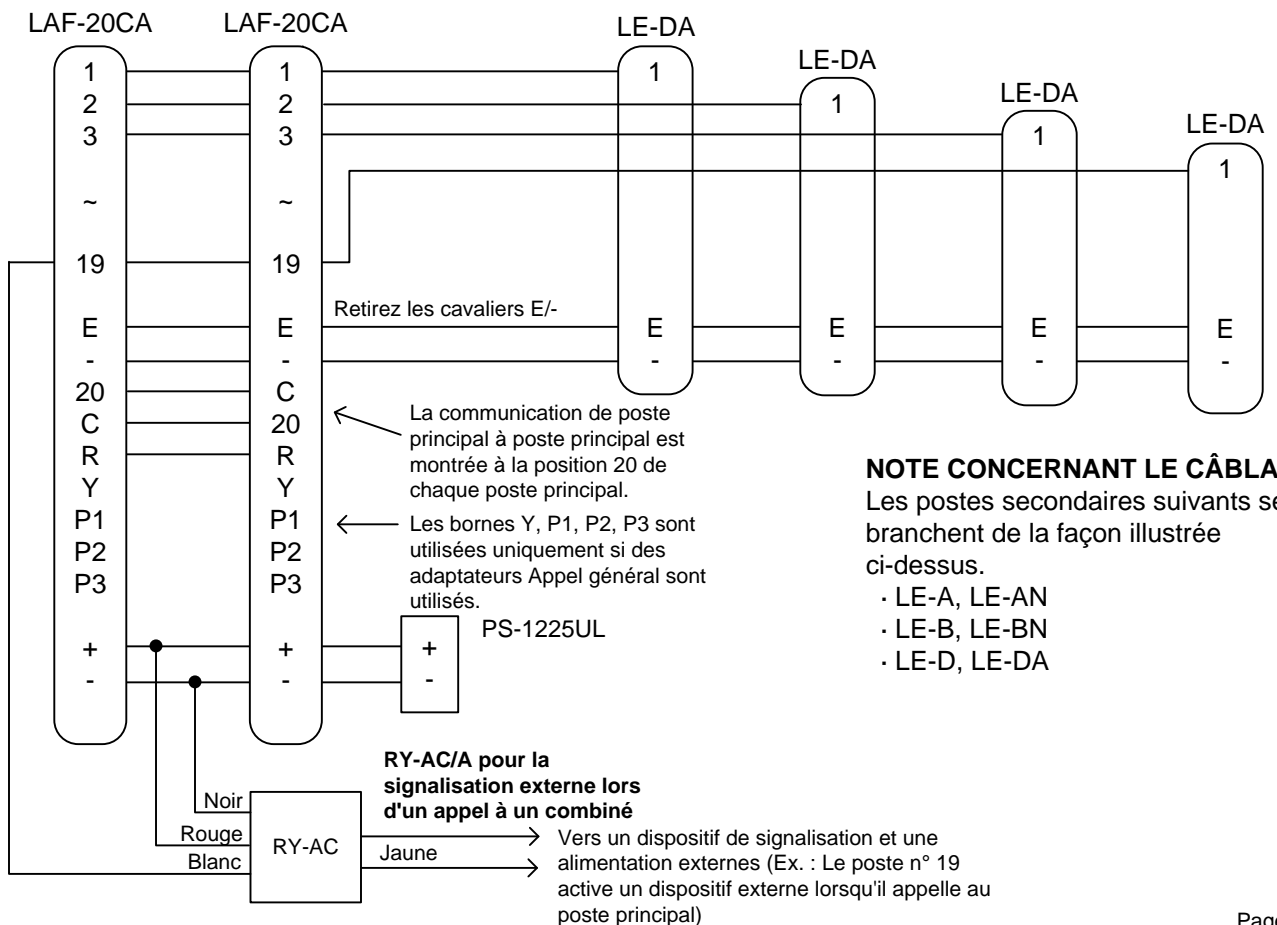

3 SCHÉMAS DE CÂBLAGE

3c. TROIS POSTES PRINCIPAUX UTILISANT DES POSTES SECONDAIRES RACCORDÉS À DIFFÉRENTS POSTES PRINCIPAUX

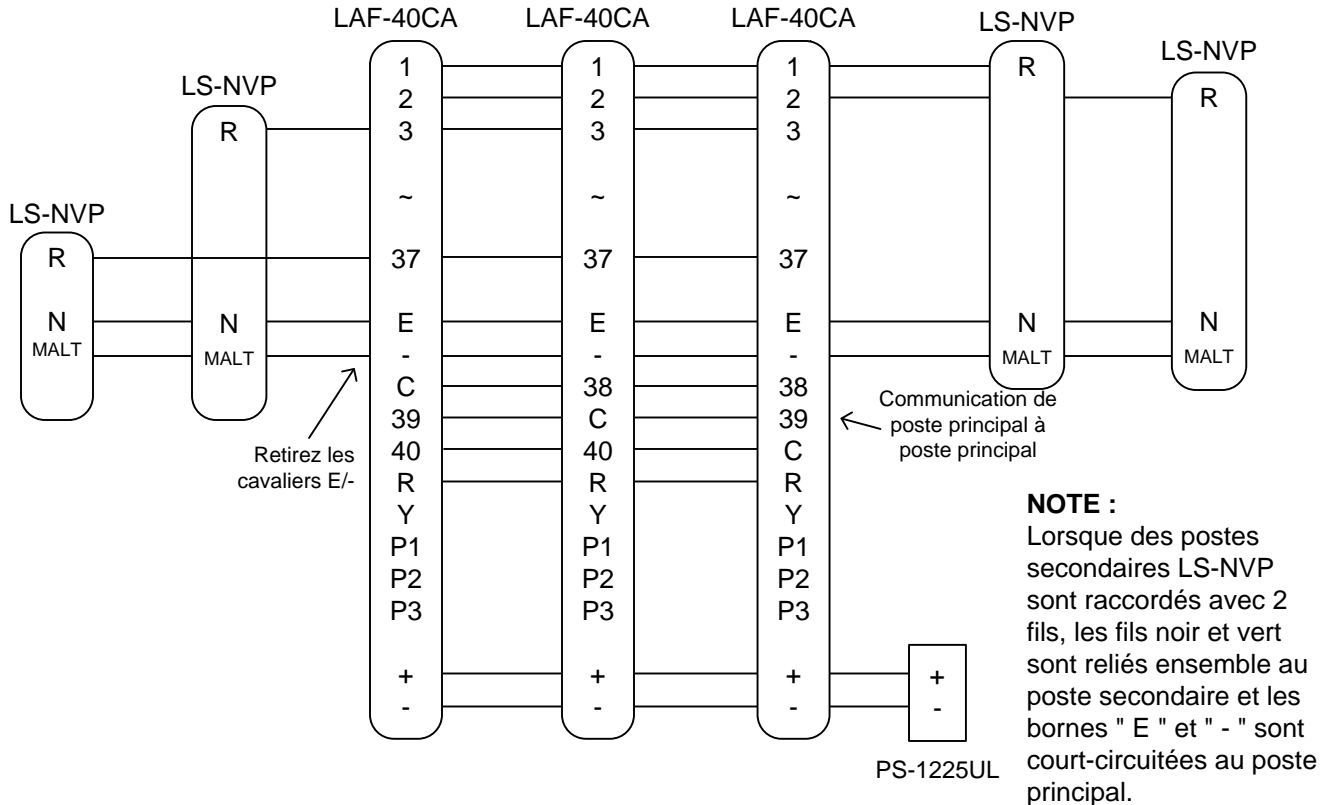

3d. POSTE MAÎTRE AVEC MODULE DE SÉLECTEURS ADDITIONNELS

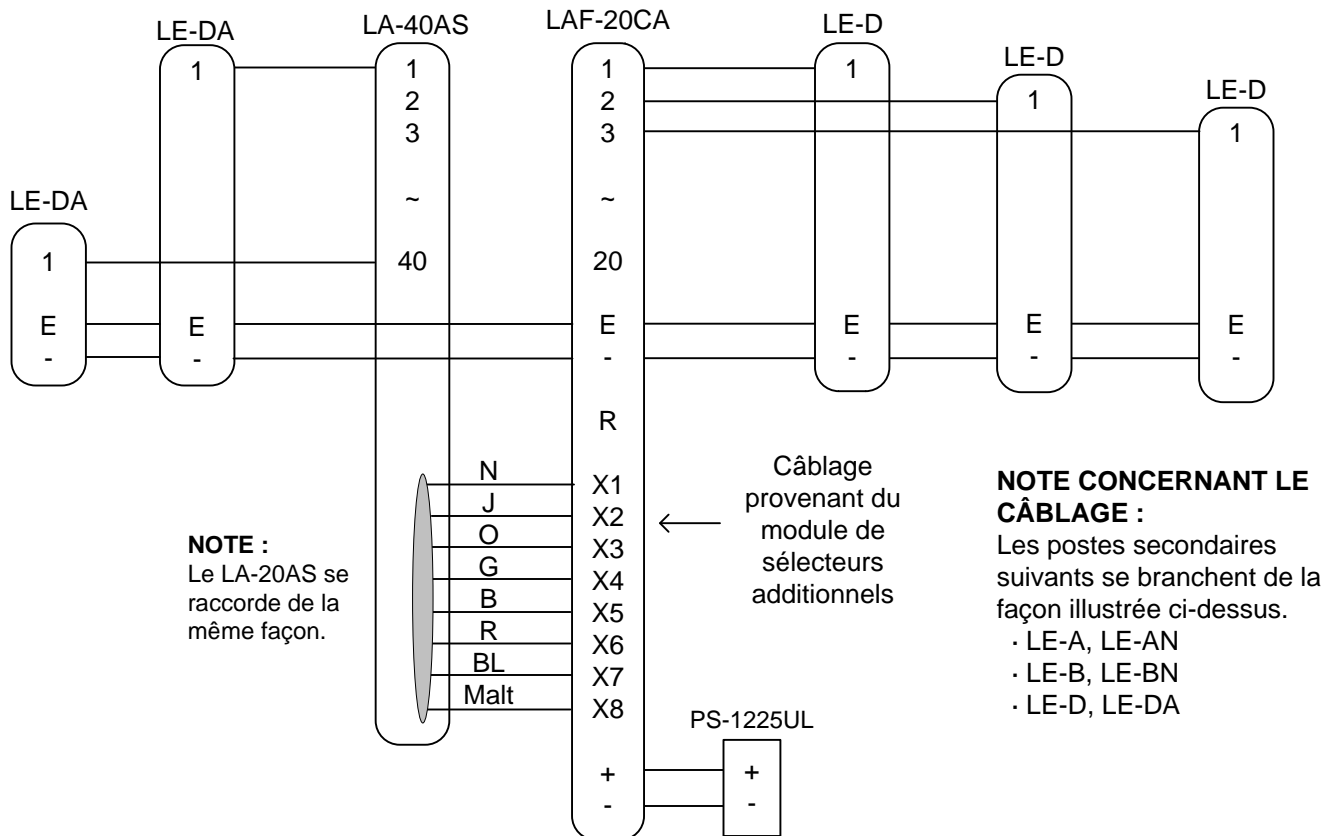

3 SCHÉMAS DE CÂBLAGE

3e. UN POSTE PRINCIPAL AVEC APPEL GÉNÉRAL

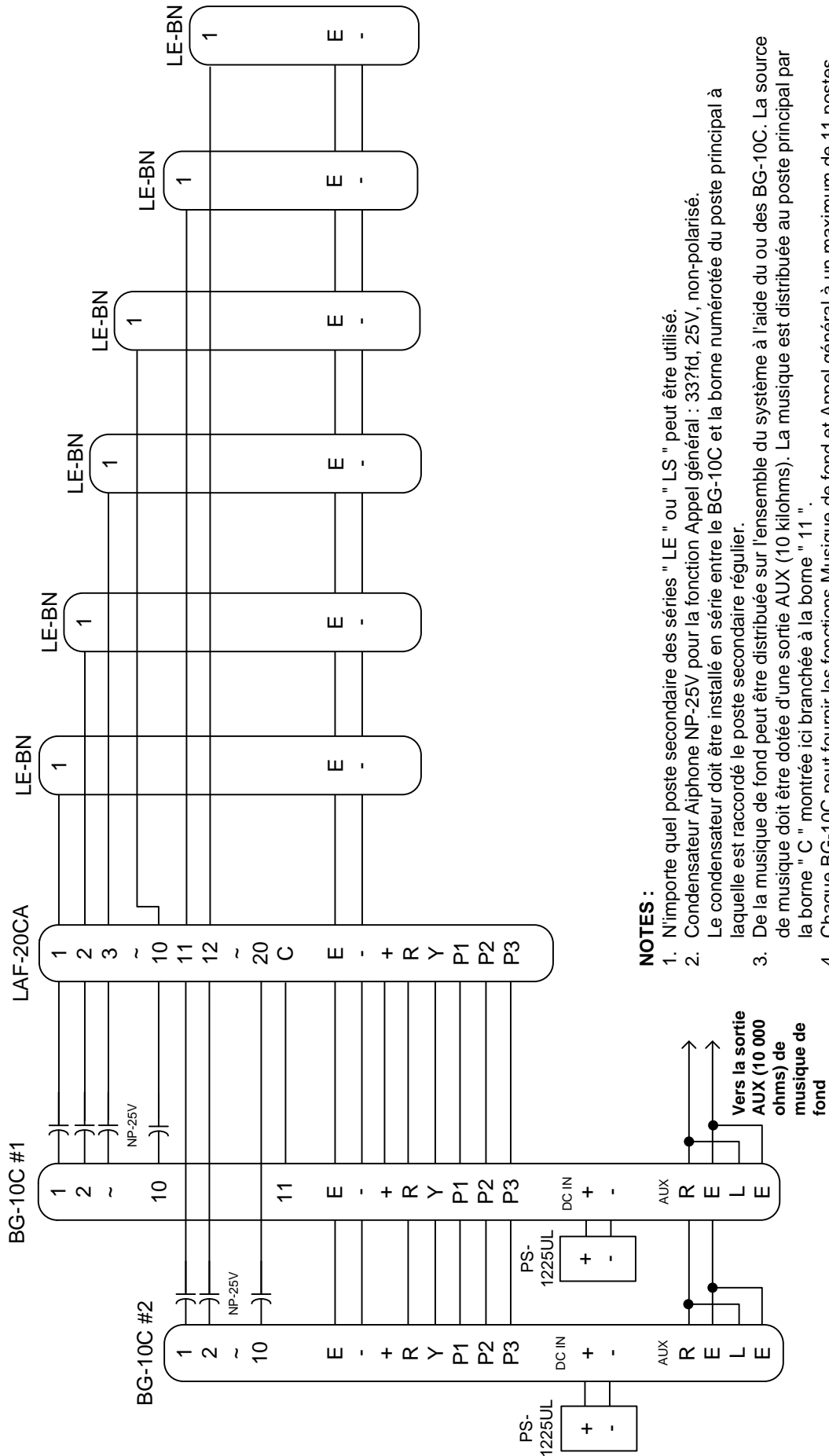

NOTES :

1. N'importe quel poste secondaire des séries " LE " ou " LS " peut être utilisé.
2. Condensateur Aiphone NP-25V pour la fonction Appel général : 33?fd, 25V, non-polarisé. Le condensateur doit être installé en série entre le BG-10C et la borne numérotée du poste principal à laquelle est raccordé le poste secondaire régulier.
3. De la musique de fond peut être distribuée sur l'ensemble du système à l'aide du ou des BG-10C. La source de musique doit être dotée d'une sortie AUX (10 kilohms). La musique est distribuée au poste principal par la borne " C " montrée ici branchée à la borne " 11 " .
4. Chaque BG-10C peut fournir les fonctions Musique de fond et Appel général à un maximum de 11 postes secondaires ou principaux. Utilisez autant d'adaptateurs et de blocs d'alimentation qu'il le faut pour fournir assez de sortie aux postes du système.
5. Ne reliez pas ensemble les bornes " + " de plusieurs adaptateurs BG-10C.

4 FONCTIONNEMENT ET SPÉCIFICATIONS

FONCTIONNEMENT :

* **LE COMMUTATEUR DOIT ÊTRE À LA POSITION " SOUS TENSION " POUR QUE LE SYSTÈME SOIT FONCTIONNEL**

Réception d'un appel d'un poste secondaire :

1. Les appels des postes secondaires sont annoncés par une tonalité qui se poursuit tant que demeure enfoncé le bouton d'appel du poste secondaire.
2. La DEL du poste principal qui correspond au poste secondaire d'où vient l'appel s'allume et demeure allumée pendant environ 20 secondes.
3. Appuyez sur le bouton de sélection dont la DEL est allumée.
4. Appuyez sur le bouton PARLER pour répondre et relâchez-le pour écouter. Avec le modèle à combiné (LAF-CA), établissez une communication privée avec le poste secondaire à l'aide du combiné activé par la voix. Le bouton PARLER peut également être utilisé sur le modèle LAF-CA.
5. À la fin de l'appel, appuyez sur le bouton " Désactiver " à la gauche du sélecteur de postes.

Appel à un poste secondaire ou principal :

1. Appuyez sur le bouton numéroté correspondant au poste que vous désirez appeler.
2. Appuyez sur le bouton PARLER pour répondre et relâchez-le pour écouter; ou utilisez le combiné.
3. Si vous désirez faire entendre une tonalité d'annonce sur le poste appelé, appuyez simultanément sur les boutons PARLER et APPEL GÉNÉRAL. Une tonalité électronique sera émise par le poste appelé.
4. À la fin de l'appel, appuyez sur le bouton " Désactiver " à la gauche du sélecteur de postes.

Réception d'un appel d'un autre poste principal :

1. Lorsqu'un poste principal appelle un autre poste principal, aucune DEL ne s'allume et le poste principal appelé répond de façon mains libres. Le poste principal qui appelle, utilise le bouton PARLER pour parler.
2. Le poste qui appelle peut utiliser le combiné, mais le poste appelé doit répondre de façon mains libres.
3. Le voyant " Occupé " demeure allumé aussi longtemps qu'un poste est sélectionné sur le poste principal appelant.
4. Aucun bouton ne doit être enfoncé sur le poste principal appelé pour répondre à un appel provenant d'un autre poste principal.

Appel général à partir du poste principal et fonctions du BG-10C :

1. Maintenez enfoncé le bouton Appel général et faites une annonce.
2. Un fois l'annonce terminée, relâchez le bouton.
3. Un appel général se résume à une annonce unidirectionnelle. Si un poste désire répondre, il doit appuyer sur son bouton d'appel pour que le poste principal puisse répondre à l'appel de la façon décrite précédemment.
4. Si la fonction Musique de fond est disponible, de la musique peut être entendue sur le système lorsqu'il n'est pas occupé. Lorsqu'un poste principal sélectionne un poste pour faire un appel ou pour répondre, la musique est mise en sourdine sur l'ensemble du système.
5. Si un poste secondaire est raccordé au BG-10C pour produire un carillon, un carillon à 4 coups sera généré sur l'ensemble des postes réglés pour entendre le carillon (interrupteurs sous la plaque du BG-10C). Seul un poste principal peut répondre à un appel d'un poste secondaire.

SPÉCIFICATIONS :

Alimentation :	12 Vcc au poste principal. Utilisez un PS-1225UL par système ou un PS-1225UL par BG-10C lorsque la fonction Appel général est utilisée.
Sortie de communication :	800 mW à 20 ohms (réception); 500 mW à 20 ohms (transmission)
Communication :	Appuyer pour parler, relâcher pour écouter (bouton PARLER) ou activation vocale avec le combiné. Mains libres au poste secondaire.
Appel :	Principal à secondaire/principal : Activée par la voix (PARLER) ou tonalité (PARLER et APPEL GÉNÉRAL simultanément) Secondaire à poste principal : Le bouton d'appel du poste secondaire active une tonalité et une DEL (pendant environ 20 s) sur le poste principal.
Câblage :	2 conducteurs reliés directement au poste secondaire (1 seul poste principal), 3 conducteurs ou multiconducteurs avec 2 fils communs et 1 fil pour chaque poste secondaire.

L'utilisation de câble blindé est recommandée.

Aiphone #822202, 2 c. calibre 22; #821802, 2 c. calibre 18
Système à plusieurs postes principaux (peut également être utilisé avec un système à un poste principal ou avec BG-10C) : #822203, 3 c. calibre 22; #822206, 6 c. calibre 22. LAF-C vers chaque BG-10C : Aiphone #822220, 20 c. calibre 22.
LAF-C to ea. BG-10C: Aiphone #822220, 20 cond. 22AWG.
650 pi (calibre 22); 1600 pi (calibre 18).
LAF-20C : 10-1/4 po x 13-1/2 po x 5-1/2 po. LAF-20CA : 10-1/4 po x 17-3/4 po x 5-1/2 po
LAF-40C : 10-1/4 po x 19-1/2 po x 5-1/2 po. LAF-40CA : 10-1/4 po x 23-1/2 po x 5-1/2 po
LA-20AS : 10-1/4 po x 7 po x 5-1/2 po. LA-40AS : 10-1/4 po x 12-7/8 po x 5-1/2 po.

Distance de câblage :

Dimensions :

(H x L x P)

PROBLÈME	SOLUTION
1. Pas de tonalité d'appel ou de DEL lorsque les postes secondaires appellent au poste principal.	1. Assurez-vous qu'un cavalier est installé entre les bornes " E " et " - " au poste principal et sur tous les postes secondaires (configuration à 2 fils).
2. La tonalité d'appel fonctionne, mais la communication ne peut être établie ou bien la communication fonctionne mais il n'y a pas de tonalité d'appel.	2. Même que le n° 1 dans un système à 2 fils. Dans un système à 3 fils, les bornes " 1 " et " E " servent à la communication et les bornes " 1 " et " - " servent pour l'appel général. Vérifiez la continuité et le branchement des fils.
3. La tonalité d'appel est trop forte ou trop faible.	3. La commande de volume est située sur le circuit principal sous le panneau d'interrupteurs (interrupteur à 3 positions). Par défaut, le niveau est réglé au maximum. Placez l'interrupteur à la position " mid " ou " low ".
4. Les postes principaux ne peuvent communiquer entre eux.	4. La borne " C " (CALL) du poste principal sert à la communication entre postes principaux. Assurez-vous que la borne " C " d'un poste principal est raccordée à la borne numérotée appropriée d'un autre poste principal.
5. Les DEL ne s'allument pas lors d'un appel principal à principal.	5. Les DEL ne s'allument que pour les appels de postes secondaires. Le poste principal appelé répond de façon mains libres; il n'y a donc pas de poste à sélectionner.
6. Le voyant " Occupé " est toujours allumé.	6. Assurez-vous que tous les boutons " Désactiver " sont enfoncés. Assurez-vous que le fil " R " n'est pas court-circuité à la masse. Si le voyant " Occupé " demeure éteint lorsque le fil " R " est débranché du poste principal, l'unité est défectueuse et doit être retournée pour réparation.
7. Lorsque les postes secondaires appellent, plusieurs DEL s'allument.	7. Assurez-vous que les fils des postes secondaires n'ont pas été court-circuités ensemble. Pour une installation à plusieurs postes principaux ou une installation à 3 fils, retirez tous les cavaliers entre les bornes " E " et " - ". Testez le poste principal en débranchant les bornes numérotées, puis en court-circuitant momentanément une à la fois les bornes numérotées à la masse (borne " - "). Si plus d'une DEL s'allume le poste principal est défectueux et doit être retourné pour réparation.
8. La fonction Appel général ne fonctionne pas.	8. La fonction Appel général est optionnelle et nécessite un BG-10C et un PS-1225UL pour chaque groupe de 10-11 postes du système. Assurez-vous que les adaptateurs sont branchés correctement. Schéma 3e.
9. La fonction Appel général ne fonctionne pas bien que des adaptateurs soient utilisés.	9. Vérifiez le branchement des bornes P1, P2 et P3 entre le poste principal et les BG-10C. Une tension d'au moins 10 Vcc doit être lue sur la borne P1 lorsque le bouton Appel général est enfoncé. La voix est acheminée par les bornes P2 et P3.
10. Lors d'un Appel général, les DEL de tous les postes s'allument.	10. Si des postes secondaires à appel simple sont utilisés, des condensateurs NP-25V doivent être installés tel que montré dans le schéma 3e.
11. Une rétroaction survient sur des postes dans des pièces adjacentes.	11. Les postes ne doivent pas être installés dos à dos sur un mur commun. Séparez-les d'au moins deux pieds et si possible, installez-les sur des murs distincts. Réglez le volume de la voix de sorte à éliminer la rétroaction.
12. Un ronflement CA est entendu lorsqu'on écoute un poste secondaire d'un poste principal.	12. L'intercom doit être à au moins 20 pieds de tout câble CA, lampe fluorescente, gradateur d'éclairage et de tout autre appareil électrique ou électronique. Si vous devez croiser une telle source, faites-le à 90 degrés. Si un câble blindé a été utilisé, Reliez tous les blindages ensemble et mettez à la terre une extrémité du blindage. Si le bruit persiste, isolez la source de bruit et éloignez le poste et le câblage de la source de bruit.

6 PRÉCAUTIONS ET GARANTIE

MISE EN GARDE

- * Ne branchez aucun fil CA sur aucune borne d'aucune unité car cela pourrait entraîner un feu ou endommager l'unité. Ne raccordez qu'une source d'alimentation approuvée aux bornes " + " et " - ".
- * N'installez que les modèles et le nombre de sources d'alimentation spécifiées pour le système.
- * Ne tentez pas d'installer le système LAF-C ou d'y brancher des fils pendant que le système est toujours sous tension.
- * À moins d'indication contraire, les postes principaux LAF-C et l'équipement associé ne sont pas conçus pour être utilisés à l'extérieur.
- * Les postes de porte (LE-D, LE-DA, LE-DL) peuvent être installés à l'extérieur.

IMPORTANT

- * Il n'est pas nécessaire de démonter l'équipement pour l'installer. Le volume de la tonalité d'appel et le réglage de la sensibilité de l'activation vocale du combiné sont situés à l'intérieur du poste principal; ce sont les seules commandes accessibles à l'intérieur de l'unité. Ne touchez pas aux cartes de circuit à l'intérieur des unités à moins de détenir les qualifications requises.
- * Les produits des autres fabricants installés sur le système (bloc d'alimentation, dispositif de signalisation externe, etc.) ne sont pas couverts par la garantie d'Aiphone.
- * N'installez pas d'unité LAF-C dans les endroits suivants, car cela pourrait faire en sorte que le système ne fonctionne pas correctement :
 - Endroits où la température est très élevée ou très basse : directement exposée aux rayons du soleil, près d'appareils dont la température varie, devant une unité de climatisation, à l'intérieur d'une pièce réfrigérée, etc.
 - Dans des endroits exposés à la moisissure ou à l'humidité.
 - Dans les endroits exposés à des conditions environnantes difficiles (poussière, huile, produits chimiques, sel, etc.).
- * Les unités LAF-C sont des appareils électroniques et, par conséquent, ne peuvent être mis en contact avec de l'eau ou tout autre liquide.
- * Des conditions météo extrêmes, comme un orage électrique, peuvent endommager le LAF-C. Nous recommandons l'installation de parasurtenseurs pour réduire les dommages potentiels à l'équipement.
 - Installez le parasurtenseur SA-1 de la façon indiquée pour protéger le bloc d'alimentation contre les surtensions.
 - D'autres SA-1 devraient être installés sur les lignes de communication (un SA-1 pour chaque paire de fils branchés au poste principal). Schéma 3e.

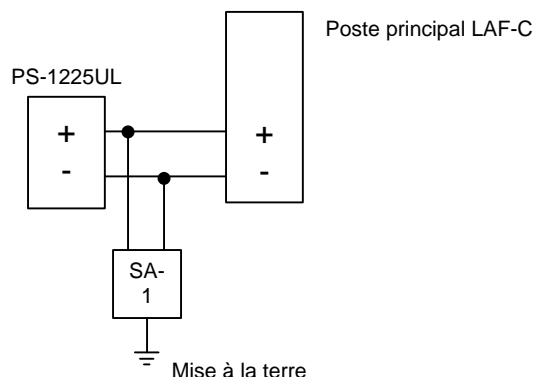

GARANTIE

Aiphone garantit ses produits contre tout vice de matériel et de fabrication dans des conditions normales d'utilisation et de service pour une période d'un an à partir de la date de livraison à l'utilisateur ultime; elle réparera ou remplacera les produits gratuitement, si leur examen détermine qu'ils sont défectueux et sous garantie. Aiphone se réserve le droit exclusif de déterminer s'il y a ou non défaut de matériau et/ou de fabrication et si oui ou non le produit est sous garantie. Cette garantie ne s'appliquera pas aux produits Aiphone qui auront été mal utilisés ou négligés ou qui ont subi des accidents ou qui ont été utilisés sans respecter les instructions fournies; la garantie ne s'applique pas non plus aux unités qui auront été réparées ou modifiées en dehors de nos usines. Cette garantie couvre uniquement les réparations en atelier; toutes les réparations doivent être faites à l'usine ou à l'endroit désigné par écrit par Aiphone. Aiphone ne pourra en aucun cas être tenue responsable des coûts encourus pour les appels de service.